

EVENT-TRUCK

PRÄSENTIEREN SIE SICH FLEXIBEL UND INDIVIDUELL MIT
DEM EVENT-TRUCK DER VERKEHRS-AKADEMIE-GRUPPE

SHOWTIME

ZEIGEN SIE SICH VON EINER NEUEN, AUFSEHENERREGENDEN SEITE!

Service & Beratung // Unsere Serviceleistung für Sie

Wir beraten Sie bei der Vorbereitung und der Ausführung Ihres Events.

- Anfahrt, Aufbau und Betrieb des Fahrzeugs während des gesamten Einsatzes durch einen qualifizierten Fahrzeugbegleiter
- Branding des Fahrzeuges
- Konzeption und Planung Ihres Projektvorhabens unter Berücksichtigung der strategischen Ausrichtung sowie der Zielvorgabe
- Standplatzrecherche, Vorortprüfung, Behördenkorrespondenz, Genehmigungsabwicklung

Selbstverständlich übernehmen wir für Sie auch die komplette Personal-, Event- sowie Tourplanung. Bei Sonderwünschen sprechen Sie uns einfach direkt an – wir werden versuchen, all ihre Wünsche in die Tat umzusetzen.



EVENT-TRUCK //

SIE WOLLEN DER SENSATIONELLE KUNDENMAGNET SEIN?

Mit dem Event-Truck der Verkehrsakademie-Gruppe wird dieses Ereignis unvergesslich! Hinterlassen Sie bei Groß und Klein, Jung und Alt einen bleibend positiven und starken Eindruck!

Die kraftvolle neue Actros Zugmaschine und der exklusiv ausgestattete Präsentationsaufleger bilden eine leistungsfähige Plattform für Ihren perfekten Auftritt. Die Sattelzugmaschine ist auf Kundenwunsch gegen jede andere eines beliebigen Herstellers austauschbar.

Mit dem 16,50m langen Gespann sorgen Sie nicht nur mächtig für Aufsehen – auch die komfortable Ausstattung bietet beste Voraussetzungen für einen rundum gelungenen Auftritt! Durch den hydraulischen Ausschub nach beiden Seiten des Fahrzeugs sind in weniger als 60 Minuten beinahe 50m² Präsentationsfläche aufgebaut: Voll beheizt, klimatisiert, mit feinsten Technik und durchdachten Extras für ungeahnte Möglichkeiten.

Platzbedarf: ca. 20 x 10 m

Auflieger: Länge: 13,55 m Breite: 2,50 m Breite mit Ausschüben: 6,50 m



EVENT-TRUCK 

AUFSEHENERREGEND

MIT UNS WERDEN SIE ZUM ANZIEHUNGSPUNKT FÜR IHRE ZIELGRUPPE!

Der EVENT-TRUCK auf einen Blick

- Unabhängig von Infrastruktur
- Schneller Auf- und Abbau (ca. 60 Minuten für fast 50m² Fläche)
- Für alle Arten von Events, Promotions, Messen
- Individuelles Branding mit großen Werbeflächen
- Mobile Showbühne für Präsentation, Ausstellung, Messe
- Hervorragende Eventtechnik verfügbar
- Sondereinrichtung nach Vorgaben möglich
- Mit Aufbauhilfe und Fahrzeugbegleiter
- Umfangreiche Multimedia-Technik auf neustem Stand



EVENT-TRUCK 

BRANDING//INDIVIDUALISIERUNG

Auf insgesamt fünf Großflächen mit ca. 60m² Werbefläche drücken Sie dem Auflieger effektiv auf allen Seiten Ihre Marke auf. Die höchste Wirkung erzielen Sie, wenn Truck & Trailer in einem Guss mit Ihrem CI-gerechten Design gebrandet sind.

Das flexible Beschriftungssystem basiert auf wetterfesten, digital bedruckbaren Planen, die für zeitversetzte Einsätze wiederverwendbar sind:

Stylish – Praktisch – Individuell.

Bei einer zusammenhängenden Mietdauer von mehr als 3 Tagen stellen wir das Fahrzeug kostenlos für das Branding am Standort Kulmbach zur Verfügung. Die fachgerechte Beschriftung im Digitaldruck wird von unserem kompetenten Partner Trevision (gegen direkte Abrechnung) durchgeführt.

Wir arbeiten beim Branding und der Konzeption Ihres Events auch gerne mit Ihrer Agentur oder Ihrem Marketing Hand in Hand.

Wir werden versuchen, all Ihre Wünsche in die Tat umzusetzen.



EVENT-TRUCK //

BEEINDRUCKEND



EVENT-TRUCK 

Mich kann man mieten
08001634 638 2

EVENT-TRUCK 



ZUBEHÖR UND EQUIPMENT

- PC mit UMTS-Datensystem für E-Mail, Fax, Intranet und Internet
(ab 01.07.2012 auch LTE möglich)
- 3 Multimedia-LCD-Displays (16:9), Gesamtfläche: fast 4 m²
- Blu-Ray, CD, drahtlose Mikrofonanlage, abgestimmtes BOSE-Soundsystem, TV, Xbox 360 Kinect
- Alle Videoquellen können abwechselnd oder gleichzeitig auf die Displays geschaltet werden
- 5,80m frei programmierbares Leuchtschriftenband *(über Eingangsbereich)*
- Außenbeschallung durch PA-Anlage mit kabellosem Mikro *(über Soundsystem mixbar)*



EVENT-TRUCK 

TECHNIK//DATEN//AUSSTATTUNG

- Bühnenfläche: 6,60x6,50 m
- Außenwerbefläche: 60m² auf wetterfesten, mehrfach verwendbaren Planen
- 380V Stromversorgung, 16 A / 32 A, Starkstrom
- Integrierte Abwassertanks und Frischwasseranschluss
- Voll funktionsfähige Küche mit Herd (*Cerankochfelder*), Mikrowelle, Geschirrspülautomat, Spüle, Kühl-/Gefrierkombination, Kaffee- und Espressomaschine, einschließlich Besteck und Geschirr
- 2 separate Besprechungszimmer für Beratungsaufgaben (*alt. Lagerräume*)
- Alle Räume getrennt voneinander heiz- und klimatisierbar
- Innenausstattung in hochwertiger schwarzer Möblierung mit Buche-Applikationen und elegantem Buche-Laminat (*Sideboard, Tische, Stühle*)
- 50m² Präsentationsraum (*siehe Grundriss*) mit zahlreichen Ablagemöglichkeiten, *optional*: 4 Stehtische, 8 Barhocker, 2 Lounge-Ledersofas, Konferenzbestuhlung für 40 Personen
- Verwendung eigener Möblierung und Umsetzung individueller Wünsche



EVENT-TRUCK //

///AUSSERGEWÖHNLICH

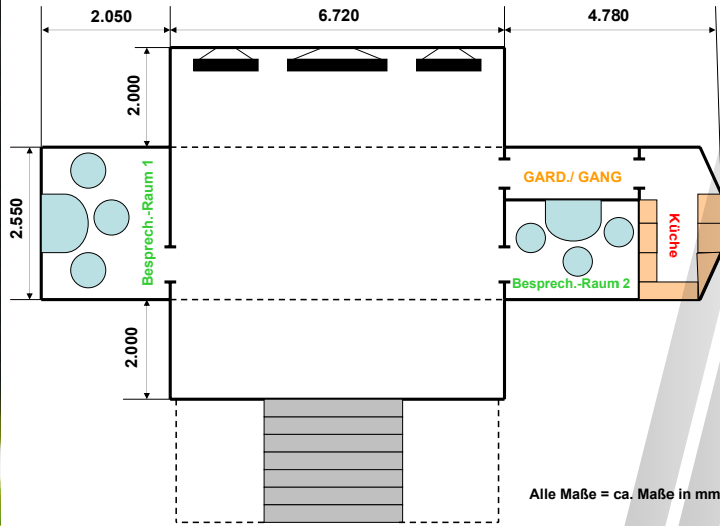

Alle Maße = ca. Maße in mm

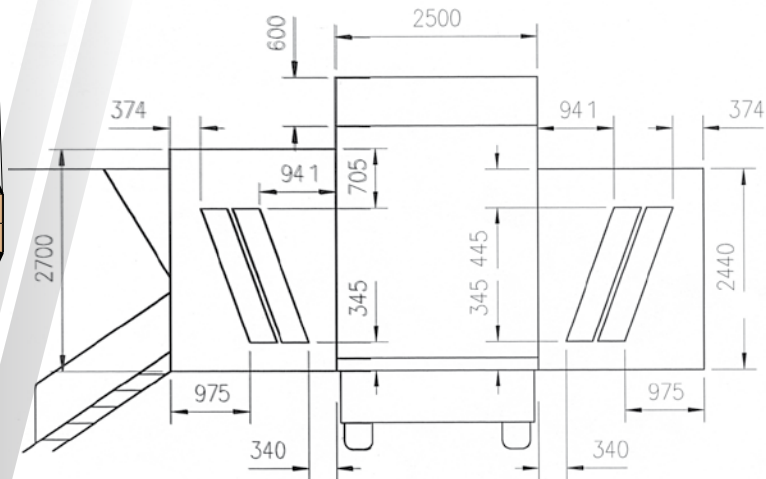

GRUNDRISS//HECKANSICHT

EVENT-TRUCK 

ADD-ONS

Zusätzliche, optionale Leistungen für das besondere Extra

- Transportservice und Servicepersonal
- Vorzelt und Bühnenausstattung mit bis zu 200 Sitzplätze
- zusätzliche Showbühne mit bis zu 100 m²
- Konzertbestuhlung: bis zu 400 Sitzplätze
- PKW-Überschlagsimulator „System Verkehrsakademie“ zur Rettungssimulation
- Großleinwand und Beamer für Großbildübertragung
- Aktionsgeräte



Überschlagsimulator

EVENT-TRUCK 

INDIVIDUELL

WIR MACHEN IHR EVENT ERFOLGREICH UND FREUEN UNS AUF IHREN AUFTRAG!

Für Ihren speziellen Einsatz unterbreiten wir gerne ein individuelles und detailliertes Kostenangebot.

Mit der Anmietung des EVENT-TRUCKS der Verkehrsakademie-Gruppe entscheiden Sie sich für eine leistungsfähige Geschäftsverbindung. Wir haben über 30 Jahre Erfahrung im Schulungs- und Veranstaltungsmanagement in den Bereichen Automobil, Nutzfahrzeug, Training und Schulung. Die finanzielle Leistungsfähigkeit und Kontinuität der Verkehrsakademie-Gruppe gewährleistet Ihnen zuverlässige Qualität der Fahrzeuge und Technik sowie des eingesetzten Personals für die Abwicklung des gesamten Auftrages.

WWW.EVENTTRUCK.COM

MGTM-Fleetservice GmbH /// Von-Linde-Str. 1 /// 95326 Kulmbach /// www.mgtm.de

kostenlose Infoline: 0800 / 6 34 63 82 ///// E-Mail: truckevents@verkehrsakademie.de

EVENT-TRUCK 